



1. Naam van het product

Maxi zintuigenset met Space projector

2. Product code

21910096

3. Korte omschrijving

Complete zintuigenset om de zintuigen zicht, gehoor en reuk te stimuleren.

De set bestaat uit:

- Space projector
- Laser Sky projector
- Vezelnevel met lichtbron
- Draagbare CD-speler
- CD Snoezelen
- Bubbelunit 145 cm
- Aroma vernevelaar
- Set van 4 geurmengsels

Inhoud kan variëren.

4. Kleur

Zoals afgebeeld

5. Zintuigen stimulaties

Ruiken, horen en zien



1. Naam van het product

Draagbare CD-speler

2. Product code

50993140

3. Kleur

Zoals afgebeeld



4. Korte omschrijving

Een CD-speler van hoge kwaliteit voor een redelijke prijs. Deze CD-speler kan overal mee naartoe genomen worden om van de muziek te genieten via de radio, CD, MP3 CD en/of een externe audiobron. Deze boombox is licht van gewicht en levert een rijk geluid, dankzij de ingebouwde stereospeakers. Werkt op 6 C/LR14 batterijen. 1 3.5 mm stereo audiokabel.

Afmeting: 35 x 13 x 25 cm

1. Naam van het product

Snoezelen CD

2. Product code

23625100

3. Kleur

Zoals afgebeeld

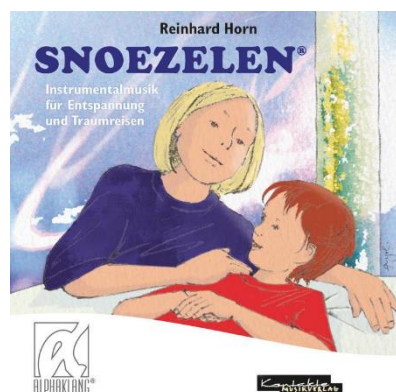

4. Korte omschrijving

Gethematiseerde muziek voor ontspanning en snoezelsessies.

Met sessies als 'bubbelunit', 'luisteren' en 'licht'. Duur : ongeveer 53 minuten.

1. Naam van het product

Laser Sky Projector

2. Product code

19908

3. Kleur

Zoals afgebeeld



4. Korte omschrijving

Het is niet nodig om te wachten tot het donker wordt om het magische van een sterrennacht te kunnen ervaren! Maak je eigen lichtgevende, twinkelende en duizelingwekkende sterrenshow! Compacte uitvoering die toch een heel plafond kan verlichten. Ideaal voor thuisgebruik. Om aan de muur te monteren. Inclusief AC adapter. Maximaal 4 uur aaneengesloten laten branden. (Werkt niet in combinatie met een afstandsbedieningsysteem).





5. Inhoud

1x Laser Sky Projector

1x AC Adaptor

6. Zintuigen stimulaties

Zicht

7. In gebruik nemen

- Haal voorzichtig de projector en AC adapter uit de verpakking.
- Plaats de projector op een tafel of plat oppervlak en steek de plug van de adapter in de opening van de projector (AC Adapter Jack), zie figuur1. Zorg er altijd voor dat de ON/OFF schakelaar in de OFF positie staat, voordat u de stekker van de adapter in het stopcontact steekt. Steek nu de stekker in het stopcontact.
- Draai de projector zo, dat de projectielens naar het plafond en van u af gericht is (zie figuur 2A & 2B).
- U bent nu klaar om de projector aan te zetten, zet de schakelaar op ON (zie figuur 3). Er zijn twee manieren om van het universum te genieten:
- Met bewegende wolken. Om dit te bereiken dient u de Cloud Brightness Control schakelaar (figuur 4) helemaal naar rechts te draaien. Kijk vol verbazing toe hoe de wolken in het centrum van het universum bewegen. Dit kan alleen in een compleet donkere ruimte – hoe donkerder, hoe beter – elke vorm van verlichting vermindert het optische effect.
- Zonder wolken. Om dit te bereiken dient u de Cloud Brightness Control schakelaar helemaal naar links te draaien. Dit haalt alle wolken weg en laat een compleet donkere hemel achter met magische sterren die bewegen, schitteren en betoveren. Kijk goed en u zult zelfs

vallende sterren ontdekken. Hoe u er ook naar kijkt, de Laser Sky Projector is een opzienbarende manier om te ontspannen en om elke ruimte om te toveren in een magische omgeving. De Cloud Brightness Control schakelaar kan in elke gewenste positie gezet worden – van dikke wolken, dunne wolken tot helemaal geen wolken. Aan u de keuze.

- Als u ervaren heeft hoe mooi de projectie is op het plafond, kunt u gaan experimenteren. Projecteer bijvoorbeeld eens op een kale muur.
- Zet de schakelaar altijd in de OFF positie als u de ruimte uitgaat. Het is raadzaam de projector niet langer dan 4 uur achter elkaar te gebruiken. Dit verlengt de levensduur aanzienlijk.
- Voor het beste resultaat heeft u een wit plafond of witte muur nodig .. donkere oppervlakken verminderen het effect.



8. Technische informatie

Afmeting : 28 x 24 x 21 cm.
Maximum output power: minder dan 10.97 mW.

9. Veiligheid

- **Kijk nooit direct in het licht van de projector.**
- De Laser Sky Projector is ontworpen voor veilig, probleemloos gebruik. De waarschuwings- en identificatiestickers zijn aangebracht uit veiligheidsoverwegingen. Haal ze niet weg.
- **LET OP:** Het gebruik van de knoppen en schakelaars of het uitvoeren van procedures anders dan hierboven beschreven, kan een gevaarlijke overbelichting veroorzaken.
- Probeer dit artikel NOOIT zelf uit elkaar te halen.

10. Verzorging en onderhoud

- Schoonmaken dient alleen te geschieden met de schakelaar in de OFF stand
- Raak geen van de lenzen met de blote handen aan.
- Maak de buitenkant schoon met een schone, vochtige doek.
- Dompel de projector nooit onder in water.
- Gebruik geen agressieve schoonmaakmiddelen.

1. Naam van het product

Space projector

2. Product code

17460130

3. Omschrijving

Een kleine projector voor kleine sensorische ruimtes, zoals thuis. Inclusief vloeistofwiel en motor. Een set met vier verschillende gekleurde vloeistofwielen is apart verkrijgbaar. Werkt op 220 Volt, lamp 12 Volt. **Let op:** de Space projector heeft geen ventilator daarom kan het i.v.m. oververhitting niet te lang aan blijven staan. De space projector heeft een lamp die 2000 gebruiksuren heeft. Als de lamp defect is na dit aantal branduren, valt het niet onder de garantie

4. Inhoud

Uw Space projector wordt compleet geleverd in 1 doos.

1x Space Projector

1x Lichtnetadapter

1x Vloeistofwiel



5. Zintuigen stimulaties

Zien

6. Veiligheid

Alleen voor binnenshuis gebruik.

Gebruik dit product altijd onder toezicht.

Dit product is geen speelgoed en moet dus ook niet als speelgoed gebruikt worden.

Space Projector en Vloeistofwielen worden heet tijdens gebruik.

Projector niet direct op iemand wijzen/direct in de lens kijken.

7. Technische informatie

De Space Projector is een klasse III verlichtingsapparaat en doorstaat alle relevante veiligheidseisen – waaronder EN60598, EN60065 en Elektriciteit Richtlijnen 73/23/EEC (Laag Voltage)

Input: 240/110 V
Output: 12V
Afmetingen: 25cm

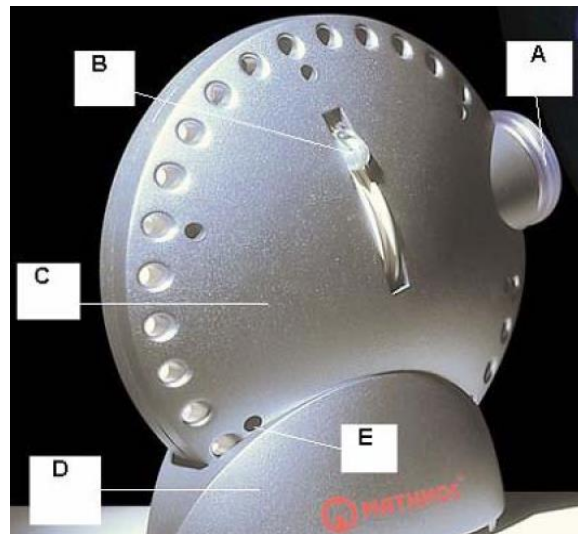

8. Installatie

Vóór gebruik

Plaats de projector, binnenshuis, op een vlak en stabiel oppervlak. We raden aan de projector buiten handbereik te plaatsen, bijvoorbeeld op een hoge plank.

Plaats het meegeleverde vloeistofwiel in de zijkant van de projector (B). Als deze correct geplaatst wordt, hoort u een klikkend geluid. Een wielmotor is niet nodig.

Plug de transformator in de projector en de stekker in het stopcontact. Schakel nu de projector in.

Plaats de transformator rechtop en zorg dat deze aan alle kanten vrij en goed geventileerd is. Plaats de transformator niet op dik tapijt.

Tips

Als u uw projector gaat plaatsen, houd dan rekening met de volgende gegevens.

Experimenteer wat de beste plaats is voor uw projector, met deze afmetingen in overweging:

Afstand projector tot muur:

Diameter projectie:

75cm	40cm
100cm	55cm
150cm	65cm
200cm	110cm

Hoe groter de afstand, hoe groter en beter de projectie.

Hoe donkerder de kamer en hoe lichter de muur, hoe beter de projectie.





De projector zou tenminste zo hoog geplaatst moeten worden dat niemand direct in de lens kan kijken.

Hou de ruimte tussen de projector en de muur leeg om silhouetten te voorkomen.
De afstand van het stopcontact tot de aan/uit-knop op de kabel is ongeveer 225 cm.
De afstand van de transformator tot aan de projector is ongeveer 175 cm.

De transformator en de projector moeten allebei zo staan dat er aan alle kanten lucht kan binnenkomen – de projector wordt warm tijdens gebruik – plaats niet in de buurt van brandbare materialen. Gebruik de aan/uit-knop geregeld.

9. In gebruik nemen

Om de hoek van de projector te veranderen, draai het ronde deel van de projector (C) in de basis (D). Effecten zijn het beste te zien op een witte of lichte muur/plafond. De helderheid en het formaat van de projectie zijn afhankelijk van de hoeveel licht in de kamer (hoe donkerder de kamer, hoe beter) en de afstand tot de muur. Draai de focuslens (A) om de scherpste aan te passen. Gebruik de projector maximaal 6 uur aan een stuk. Na gebruik, stekker eruit halen en laten afkoelen alvorens te verplaatsen ed.

Vloeistofwiel (17461)

Het vloeistofwiel heeft een doorsnede van 10 cm en is 9mm dik.

Als de vloeistof in het vloeistofwiel warm wordt, verandert het geprojecteerde effect.

Het vloeistofwiel niet schudden.

Vloeistofwiel niet aan direct zonlicht blootstellen.

Ga voorzichtig met het vloeistofwiel om – vloeistofwiel is gemaakt van glas. Raak alleen de rubberen rand aan.

10. Onderhoud

Schoonmaken:

Haal stekker uit het stopcontact en laat projector afkoelen. Gebruik een schone, licht vochtige doek om de buitenkant van de projector schoon te maken. Maak de lens schoon met een lensdoek. Lens niet met de vingers aanraken.

Lamp vervangen:

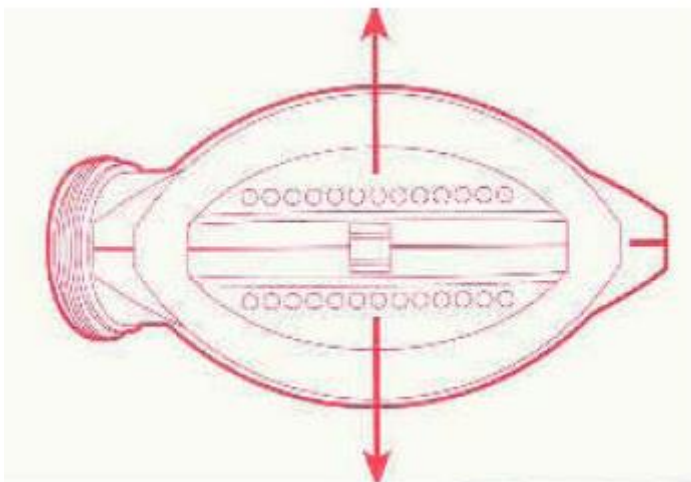

Als de lamp niet werkt maar de zekering nog wel, moet u de lamp vervangen. Ontplug de projector en laat deze afkoelen. Verwijder vloeistofwiel (mocht deze tijdens de handelingen eruit vallen).
Haal het bovenste, ronde deel (C) van de basis (D). Doe dit door de projector andersom te draaien en trek dan de basis zachtjes uiteen. Probeer niet in de clips te knijpen.

Verwijder nu, terwijl u de het ronde deel (C) vasthoudt, de 6 schroeven (E) rondom de rand van de projector. Haal de 2 helften van het ronde deel (C) uit elkaar en verwijder focuslens (A).

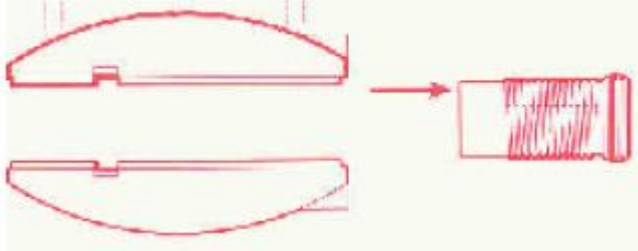

Verwijder de Bulb Connector (fitting) en de twee schroeven van de Bulb Clamp (het klemmetje wat de lamp op z'n plek houdt). Vervang het lampje en draai de schroeven weer aan, maar let op, draai deze niet te strak aan.

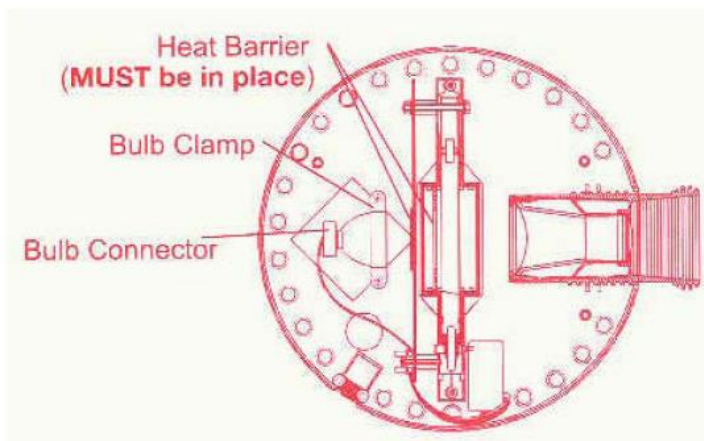

Raak de lamp niet met blote handen aan, dit verkort de levensduur van de lamp.

Gebruik een 20W 12V 10 Koudlicht 35 MM lamp. Gebruik alleen lampen met deze specificaties. Dit zijn standaard lampen die in elke doe-het-zelf zaak te vinden zijn.

Plaats nu de twee helften weer op elkaar, de schroefgaten zorgvuldig uitlijnend. Draai de focuslamp (A) terug. Klik de basis weer voorzichtig terug. Haal niet de schroeven van de Bulb Clamp en de schroeven van de 6 schroefgaten (E) door elkaar, de schroeven van de Bulb Clamp zijn korter.





1. Naam van het product

NENKO Interactieve bubbelunit 145x15 cm

2. Product code

19778095

3. Kleur

Wit

4. Korte omschrijving

Bubbleunits zijn van essentieel belang in elke snoezelruimte of snoezelhoek. Onze bubbelunits zijn:

- visueel aantrekkelijk door het wisselende, gekleurde licht
- rustgevend door de beweging van de bubbels
- ontspannend door de warmte en trilling van de buis
- onderhoudsvriendelijk door LED verlichting

De bubbelunits zijn voorzien van een 12 Volt trafo, LED verlichting en witte, rechthoekige basis. 15 cm diameter buis. Werkt op het NENKO interactief schakelpaneel (apart te bestellen).

Er gaat ongeveer 25 liter water in deze bubbelunit.

5. Inhoud

1x zuil

1x basisplaat met deksel

(exclusief beugel voor bubbel unit)

6. Zintuigen stimulaties

Zicht

7. In gebruik nemen

- Voordat de bubbelunit in gebruik kan worden genomen moet deze op een vaste, niet schuine ondergrond staan.
- Pakt u de bubbelunit voorzichtig uit.
- Controleert u door het vullen van ½ liter gedemineraliseerd water, of de slangaansluiting en de bubbelunit waterdicht zijn.

8. Technische informatie

Afmeting bubbelunit : 145 x 15 cm

Afmeting basis: 43 x 35 x 12,5 cm



9. Installatie

- De bubbelunit is alleen te gebruiken binnenshuis.
- Zorgt u ervoor dat de bubbelunit niet omgestoten kan worden.
- De buis vullen tot maximaal 40 mm vanaf de bovenrand.
- Let op! Bij het vullen mag er geen water onder de bubbelunit uitlopen.
- De plexiglas buis mag alleen schoongemaakt worden met een vochtige doek (geen reinigingsmiddel gebruiken!)
- Door verdamping van het water is het normaal om de buis regelmatig bij te vullen.
- Naar verloop van tijd kan het water troebel worden, leeg dan de hele buis, maak hem grondig schoon en vul weer opnieuw.

Regeling van de luchthoeveelheid

Aan de achterkant van de bubbelunit bevindt zich een knop, met deze knop kan de luchthoeveelheid worden bepaald. Om de bubbels te verminderen, draait u aan de knop met de klok mee. Om de bubbels te verhogen draait u tegen de klok in. Wilt u de bubbelunit voor langere tijd uitzetten, draait u deze knop dan helemaal uit.

10. Mogelijke problemen oplossen

Ondanks zorgvuldige montage en controle kan het voorkomen dat de bubbelunit niet waterdicht is. Controleer voor ingebruikname de bubbelunit op beschadigingen. De bubbelunit mag alleen onder toezicht gebruikt worden. Controleer regelmatig of er geen water uit de bubbelunit loopt of achter het terugslagventiel bevindt.

De fabrikant is niet aansprakelijk voor eventuele waterschade die door de bubbelunit wordt veroorzaakt.

Bij reclamatie graag de originele factuur en het serienummer overhandigen.

11. Gerelateerde producten (Apart te bestellen)

NENKO interactief schakelpaneel - 22009112

In combinatie met gebruik van het Nenko draadloze schakelpaneel controleer je de kleur in de ruimte en regel je de bubbels van de bubbelunit.



Maak de Nenko bubbelunits, LED lichtbuizen, lichtbron voor vezelnevel, dieptespiegel, LED lichtbol en LED-strips interactief door middel van dit schakelpaneel.





1. Naam van het product

Chloortabletten voor bubbelunits 1,8 g - set van 5

2. Product code

14317961

3. Kleur

Zoals afgebeeld

4. Korte omschrijving

In verband met het voorkomen van bacteriën in leidingwater en om het water fris en zuiver te houden adviseren wij bij gebruik van leidingwater de\

* 1 tablet van 1,8 gram per 10 liter water (dit kan in het begin onaangenaam ruiken). Het actieve chloor is na ongeveer 1 tot 3 maanden uitgewerkt.



1. Naam van het product

Aroma vernevelaar

2. Product code

21891

3. Kleur

Zoals afgebeeld.

4. Korte omschrijving

Deze vernevelaar maakt de lucht vochtig en zorgt tegelijkertijd voor een heerlijke geur in de ruimte door toevoeging van een etherische olie. De nevel ontstaat door geluidsgolven.

Inclusief verlichting die constant of met tussenpozen ingesteld kan worden.

Werkt op 230 Volt door middel van een 24 Volt adapter.



5. Inhoud

1x Aroma vernevelaar

1x adapter



6. Onderhoud

LET OP: Schakel het apparaat altijd uit en haal het netsnoer uit het stopcontact voordat u het reinigt.

Maak de waterholte leeg. Veeg het af met een zachte, vochtige doek.

Veeg elke week, met een katoenen doek, het metalen gedeelte van de ultrasone transducer en watertekortbeschermingssensor op de bodem van de watertank schoon met sanitaire alcohol. (Veeg de behuizing niet af met sanitaire middelen, dit kan de verf op de behuizing verwijderen.)

Schakel het apparaat uit, haal de stekker uit het stopcontact en giet al het water uit de waterholte na gebruik.

Droog het apparaat grondig voor het opbergen. Reinig het apparaat na lange opslag. Sla het op een droge plaats op.

7. Snoezelen stimulaties

Zien, ruiken.

8. Technische informatie

Modelnummer:	AL-16903
Capaciteit watertank:	Maximaal 4 uur (2 vernevelingsniveau)
Verlichting:	Constant of variabel (LED-effect)
Ra sonische frequentie:	1.7 MHz
Transformator (in):	230 V
Transformator (uit):	15 V constant
Gewicht:	440g
Kabellengte:	1.8 m

9. Installatie

- De boven behuizing losmaken van de basiseenheid.
- Plaats de bevochtiger op een stevige ondergrond, in verticale richting. Trek vervolgens de behuizing naar boven om de opening te openen.
- De bovenste behuizing op de juiste manier op de basiseenheid bevestigen:
 - Plaats de behuizing omlaag in de basiseenheid. Indien bevestigd, moet de rand van de behuizing van het lichaam goed overeenkomen met de rand van de basiseenheid, zoals weergegeven.

○ Voorbereiding voor opstarten:

- Niet gebruiken zonder water. Schakel het apparaat uit als de waterholte leeg is.
- Maak de behuizing los zoals hierboven vermeld.
- Vul de waterholte met kraanwater tot het waterniveau.

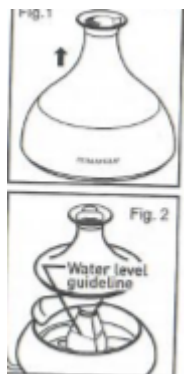

10. Aanvullende informatie

- | | |
|-------------------------------------|------------------------|
| 1. Nozzle | 10. Control Unit |
| 2. Upper Casing | 11. Power Button |
| 3. Air Chimney | 12. LED Control Button |
| 4. Base Unit | 13. Power Jack |
| 5. Cover | 14. Power Adapter |
| 6. Water Cavity | |
| 7. Ultrasonic Transducer | |
| 8. Water Shortage Protection Sensor | |
| 9. LED Module (inside) | |

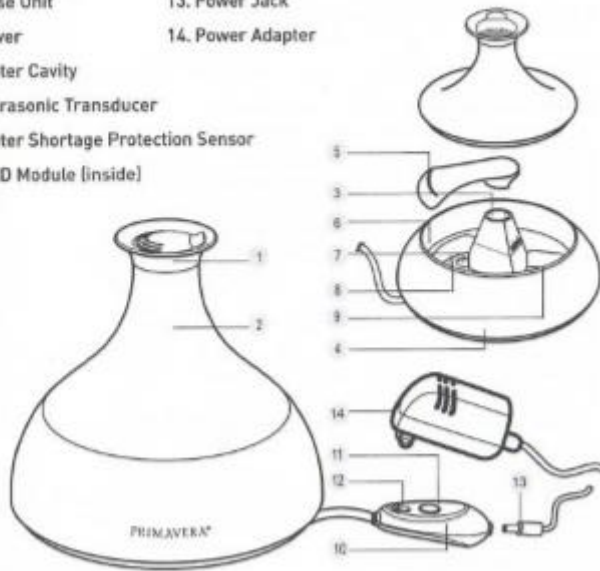

1. Naam van het product

Geurmengsel Cosmic Chi - 5 ml

2. Product code

12804170

3. Kleur

Zoals afgebeeld

4. Korte omschrijving

De geurmengsels bestaande uit 100% natuurzuivere essentiële oliën bieden een geur voor iedere leeftijd.

Ingrediënten: bergamot, sinaasappel, mandarijn rood, litsea e.a. Geurnoot: fijn-fruitig, Geurthema: opwekkend, motiverend.



1. Naam van het product

Geurmengsel Elfendroom - 5ml

2. Product code

12057170





3. Kleur

Zoals afgebeeld

4. Korte omschrijving

De geurmengsels bestaande uit 100% natuurzuivere essentiële oliën bieden een geur voor iedere leeftijd.

Ingrediënten: sinaasappel, litsea, tuinanjelier e.a. geurnoot: fijn-bloemig Geurthema: harmoniserend

1. Naam van het product

Geurmengsel Fresh Mind - 5ml

2. Product code

12047170

3. Kleur

Zoals afgebeeld

4. Korte omschrijving

De geurmengsels bestaande uit 100% natuurzuivere essentiële oliën bieden een geur voor iedere leeftijd.

Ingrediënten: lemongrass, munt*, ceder, jeneverbes e.a. Geurnoot: pittig-fris Geurthema: verfrissend, maakt helder



1. Naam van het product

Geurmengsel Jasmijn/Bergamot - 5 ml

2. Product code

12069170

3. Kleur

Zoals afgebeeld

4. Korte omschrijving

De geurmengsels bestaande uit 100% natuurzuivere essentiële oliën bieden een geur voor iedere leeftijd.

Ingrediënten: jasmijn, bergamot, benzoë siam e.a. Geur: bloemig, verleidelijk.
Werking: verwennend, opbeurend.





1. Naam van het product

Nenko Interactieve Lichtbron

2. Productcode

18517

3. Kleur

Wit

4. Korte omschrijving

Lichtbron voor vezelnevelstrengen WiFi compatibel met de gehele "Nenko interactief" serie. Voorzien van AAN/UIT en PAUZE drukknop voor een vaste kleur, schakelaar- en USB-aansluiting voor service-doeleinden. Met onderhoudsvrije LED-verlichting. Werkt op het NENKO interactief schakelpaneel (apart te bestellen). Aansluiting 3 cm diameter.

5. Inhoud

1 x Nenko Interactieve Lichtbron

1 x Voedingsadapter met Amerikaans, Europees en Australisch verloop

6. Zintuigen stimulaties

Zicht

7. Veiligheid

- Geschikt voor binnengebruik in droge ruimtes.
- Probeer de lichtbron niet te openen, deze bevat gevoelige elektronica.
- Zorg ervoor dat de lichtbron gemonteerd is op een plek met goede ventilatie en niet onder kussens of dergelijke. De unit zal warm worden en heeft ventilatie nodig.
- Bevestig niets anders dan een vezelnevelbundel in de ronde uitsparing van de lichtbron.
- Gebruik alleen de voedingsadapter die bij het product geleverd is.

8. Technische informatie

Voedingsadapter:

- Ingangspanning (voedingsadapter) 100-240Vac 50/60HZ
- Ingang amperage 0.6A
- Uitgangspanning (voedingsadapter) 12V 1.25A (15Watt)
- Goedkeuring: CE, UL, CUL

Lichtbron:

- Ingangspanning 12V
- LED uitgang power 9W
- Goedkeuring: CE – ROHS

9. Installatie

Stap 1:

Verwijder voorzichtig de verpakking van de lichtbron.



Stap 2:

1. Bevestig het metalen ronde einddeel van de vezelnevel in de ronde uitsparing van de lichtbron. Voordat u dit doet moet u er zeker van zijn dat de schroef aan de bovenzijde is uitgedraaid, zodat de vezelnevel goed in de uitsparing past.
2. Zorg ervoor dat de vezelnevel zo ver mogelijk in de ronde uitsparing zit. Het kan nodig zijn dat u de vezelnevel heen en weer moet bewegen om te zorgen dat deze zowel in de binnenste als in de buitenste ring geschoven is.
3. Draai de bovenste schroef aan om de vezelnevel te vergrendelen in de lichtbron.



Stap 3:

Pak de voedingsadapter uit en kies de juiste aansluiting voor uw land naar keuze. Doe dit door eerst een zijde van de stekeraansluiting naar keuze te bevestigen en dan deze naar het eindpunt te schuiven en vast te klikken.

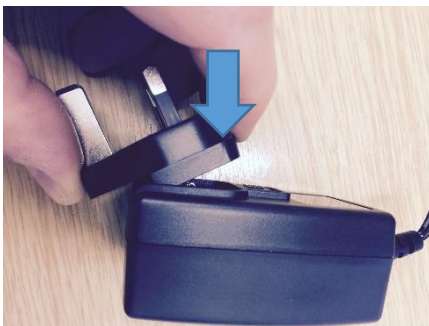

Stap 4:

Sluit de aansluitstekker aan het einde van de voedingsadapter aan op de voedingsaansluiting van de lichtbron.

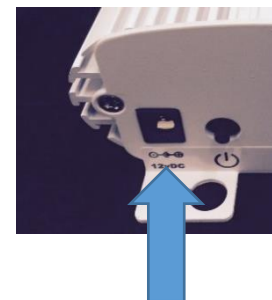

Stap 5:

Sluit de voedingsadapter aan op het stopcontact.

Stap 6:

Zet de lichtbron aan met de aan/uit drukknop.

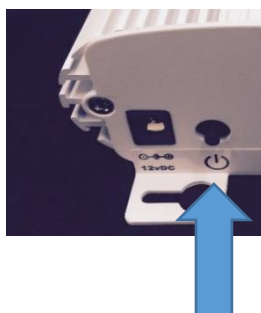

10. In gebruik nemen

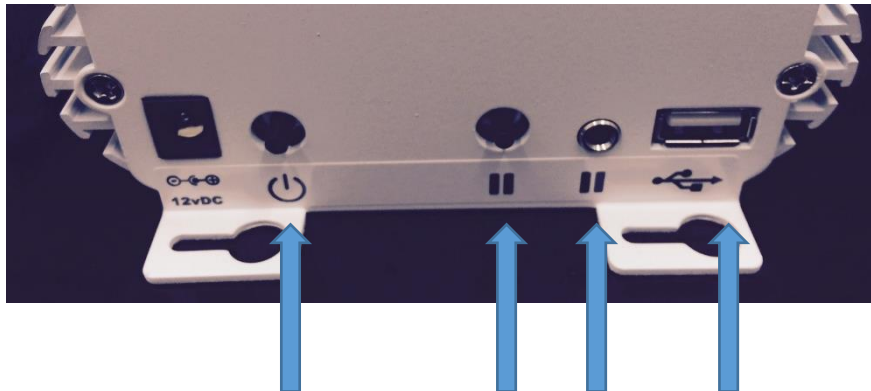

Aan/Uit Pauze/ Schakelaar- USB (niet gebruikt)
 Koppel Koppeling ingang

- Aan/Uit:** Gebruik deze knop om de lichtbron in- en uit te schakelen.
- Pauze:** Druk kort op deze knop om de kleurenwisseling te stoppen. Druk nogmaals om de kleurenwisseling weer te hervatten.
- Koppel:** Houd de knop 7 seconden ingedrukt tot de lichtbron ROZE gaat knipperen. De unit staat nu op "KOPPEL MODUS". In deze modus knippert het langzaam ROZE tot het een koppelsignaal ontvangt van het Nenko Interactieve kleurenschakelaar (22009). Druk nogmaals 7 seconden om de "KOPPEL MODUS" te annuleren
- Schakelaar ingang:** Zelfde functie als de PAUZE/KOPPEL knop, alleen uitgevoerd door een speelschakelaar met een 3.5mm jack aansluiting (niet meegeleverd). Vraag naar de mogelijkheden.
- USB:** Momenteel wordt deze ingang niet gebruikt/niet voorgeprogrammeerd.

11. Gerelateerde producten

In combinatie met gebruik van het Nenko Interactieve Kleuren schakelpaneel (22009) verandert de kleur van de lichtbron bij het indrukken van een van de 6 drukknoppen op het schakelpaneel. Met dit schakelpaneel kunt u meerdere artikelen bedienen.





1. Naam van het product

Plastic vezelnevelstreng 100 buisjes, 1m

2. Product code

17903112

3. Kleur

Zoals afgebeeld

4. Korte omschrijving

Attractieve strengen die je kunt vasthouden, aanraken, zien en voelen! De vezelnevelstrengen veranderen gelijkmatig van kleur waardoor ze een dromerig effect aan de ruimte geven. Alleen te gebruiken in combinatie met een lichtbron (18517112) en onder supervisie. Voeg een schakelaar toe uit het Nenko Interactive programma zodat de vezelnevel op kleur bedient kan worden, alleen of tezamen met de andere Nenko Interactive producten in de ruimte. Ftalaat, glas- en latexvrij.

